

Honeywell

HWT-HJ1 Clip-on Desk Lamp

User Manual

Read and save these instructions before use

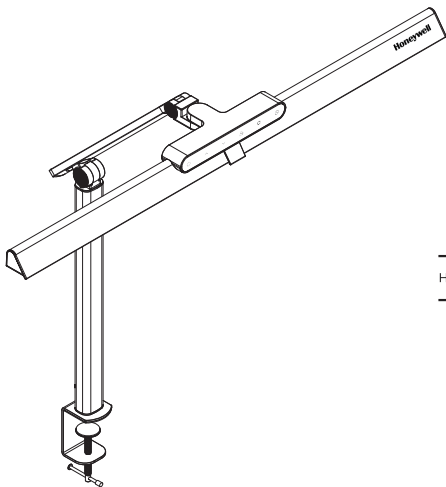

HWT-HJ1

Email: support@honeywellsmartlighting.com

Telephone Number:

UK & EU: +864008787805

US & Canada: +18005608962

Website: honeywellsmartlighting.com

CONTENTS

Thank You	1
Product Introduction	1
Safety Warning	2
Cleaning and Maintenance	2
Technical Specifications	3
Package Contents	4
Parts Description	4
Installation Steps	5
Use and Operation	6
Troubleshooting	7
Warranty Card	8

THANK YOU

Thank you for purchasing our Honeywell HWT-HJ1 Clip-on Desk Lamp. Before using the product, please read this user manual carefully to understand its functions and safety precautions.

PRODUCT INTRODUCTION

The Honeywell HWT-HJ1 clip-on desk lamp utilizes 156 Sunturalux™ full-spectrum LED beads to provide the most natural and eye-friendly lighting. With a CRI (Color Rendering Index) ≥ 97 , it is free of blue light, glare, and flicker. With a simple and stylish industrial design, the lamp offers multiple color temperature settings and stepless brightness adjustment to suit various scenarios. The adjustable and rotatable lamp head also provides a wide area of illumination coverage.

- **Enhanced Eye Protection – Sunturalux™ Full-Spectrum Core Technology:** Through flicker, blue light hazard, and glare testing, the HWT-HJ1 clip-on desk lamp has been verified to meet or exceed standards, effectively protecting users' eyes.
- **Increased Customization – Multiple Color Temperatures and Stepless Brightness Adjustment:** The HWT-HJ1 clip-on desk lamp offers color temperature modes of 3000K, 4000K, 5000K, and 5700K, coupled with stepless brightness adjustment, providing users with the most suitable lighting environment.
- **Versatile Omnidirectional Illumination:** The lamp head features one horizontal shaft and two vertical shafts, allowing for a wide range of angle adjustments to achieve comprehensive illumination.
- **Broader Coverage – Exceptionally Long Illumination Length:** The HWT-HJ1 is designed with an 80 cm (31.5 inch) detachable lamp head, making it convenient to assemble while also able to illuminate larger areas.
- **Enhanced Durability – Long-Lasting Performance:** The HWT-HJ1 is constructed with aviation-grade aluminum, iron, and other metal materials, ensuring its sturdiness and longevity. The LED beads have a lifespan of over 30,000 hours.
- **Increased Stability – Clamping Design:** The HWT-HJ1 is suitable for surfaces up to 6.25 cm (2.46 inches) thick, allowing for convenient installation in various scenarios.

SAFETY WARNING

When you use this desk lamp, basic safety precautions should always be followed:

- Do not use a power supply that exceeds the rated voltage range. Long-term use outside the rated voltage range may damage the lamp.
- DO NOT submerge the product in water or use the product under conditions exceeding the operating temperature. For example, DO NOT place the lamp above the fireplace, gas, or exhaust pipe, as well as in bathrooms, outdoors, and other places that deviate from the standard use of the product. This product is for indoor use only.
- Ensure that the connected power has grounding protection. Improper power connection may cause electric shock and lead to fatal risk.
- Consult an electrical professional when inspecting and repairing the lamp, non-professional operation is prone to danger.
- If the parts of the lamp are exposed, there is a possibility of electric shock, resulting in a fatal risk. Before connecting the power, please ensure that the lamp has been completely installed.
- Installation and maintenance are prohibited when the power is on.

WARNING: To prevent the occurrence of accidents that threaten personal safety such as lamp damage, falling, electrical shock, fire, and so on, please strictly follow the instructions for installation and use, do not modify the lamp's structure, and exchange parts or accessories.

CLEANING AND MAINTENANCE

- Please clean and check the lamp regularly. Before care and maintenance, turn off the lamp and cut off the power to prevent electric shock.
- When cleaning the lamp, use a soft, lint-free cloth with a little diluted neutral cleaner to wipe the lamp's body. Do not use alcohol or any other kinds of chemical solvents, such as kerosene, stain removal oil, etc., as they may damage the lamp's housing.
- It is strictly forbidden to use water or other liquids to directly wash any lamp parts.

WARNING: Before the cleaning and maintenance of the lamp, the power must be cut off to prevent electric shock.

TECHNICAL SPECIFICATIONS

PARAMETERS	DETAILS	SPECIFICATIONS
Basic	Model Number	HWT-HJ1
	Material	Aluminum, Iron and Plastic
	Adapter Input	US&CA: 100-240V~50/60Hz 0.6A EU: 220-240V~50/60Hz 0.4A UK: 220-240V~50/60Hz 0.4A
	Adapter Output	DC 12V 1.5A
	Rated Power	18W
Light Source	LED Bead	Sunturalux™ Full Spectrum
	LED Beads Quantity	156 pcs
	Luminous Flux	1200 LM
	Color Temperature	3000K/4000K/5000K/5700K
	CRI (Ra)	97
	Lifespan	>30000 hrs
Others	Net Weight	1.2 kg
	Voltage Standard	US&CA: 120V 60Hz EU: 220V~230V 50Hz UK: 240V 50Hz

PACKAGE CONTENTS

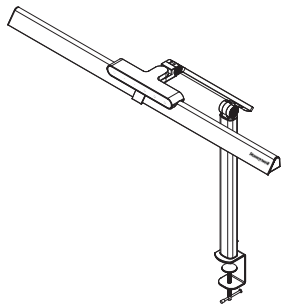

Desk Lamp*1



User Manual*1



Adapter*1

PARTS DESCRIPTION

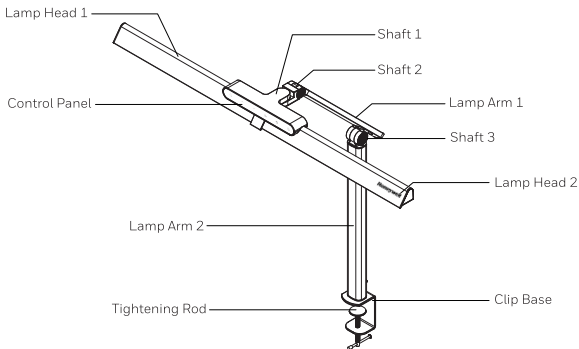

(The product appearance diagram serves as a reference only. Please refer to the actual product for specific details.)

INSTALLATION STEPS

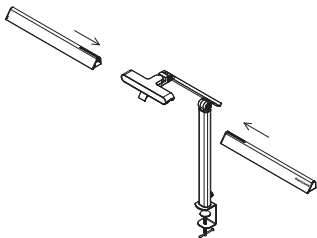

1. Slowly insert the two lamp heads into middle connection part.

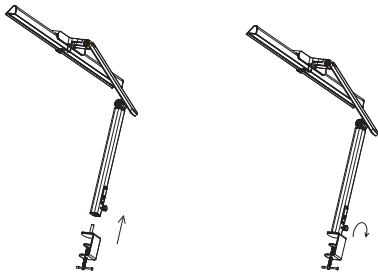

2. Align the stud on the clip base with the round hole in the lamp bottom, and push the clip base upwards.

3. Tighten the screw clockwise.

USE AND OPERATION

Angle Adjustment

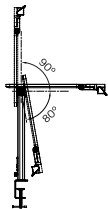

Lamp Arm 1: 90° up and 80° down

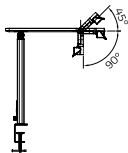

Lamp Head: 45° up and 90° down

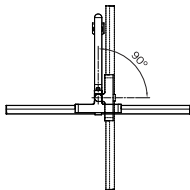

Lamp Head: 90° right rotation

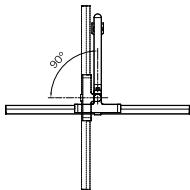

Lamp Head: 90° left rotation

(Note: Angle error within $\pm 5\%$.)

Control Panel



Key 1

Tap to turn on/off the lamp, the light will be turned on/off gradually in 1 second.
Memory Function: The light will retain the previous state when turned on.

USE AND OPERATION (CONTINUED)

Key 2

When the lamp is turned on, long press to adjust the brightness steplessly. The brightness adjustment from minimum (5%) to maximum (100%) brightness takes 5 seconds.

Key 3

When the lamp is turned on, long press to adjust brightness steplessly. The brightness adjustment from maximum (100%) to minimum (5%) takes 5 seconds.



Key 4

Tap to enter the working mode, with a color temperature of 4000K.



Key 5

Tap to cycle through the color temperatures: 3000K, 4000K, 5000K, 5700K.



Key 6

Tap to enable or disable the 1-hour auto-off timer function. When the function is enabled, the indicator light is on; when the function is disabled, the indicator light is off.

TROUBLESHOOTING

If the desk lamp doesn't work, please follow these troubleshooting steps:

1. Please check if the desk lamp is connected to electricity, or check if the power cord is loose.
2. Please check if the control panel is damaged.

If you have completed the checks but the desk lamp still cannot be turned on, please contact our customer support team for assistance in resolving the issue.

Email: support@honeywellsmartlighting.com

WARRANTY CARD

Return and Exchange Notes

Huo Ming Technology Guangdong Co., Ltd. warrants this product to be free from defects in materials and workmanship for a period of 2 years and valid only in the United States, Canada, United Kingdom, Germany, France, Spain, and Italy.

This warranty only covers products that are properly installed, properly maintained and appropriately operated in accordance with the instructions provided. This limited warranty does not cover any failures or operating difficulties due to normal wear and tear, accident, abuse, misuse, alteration, misapplication, improper installation or improper maintenance.

Kind reminder: If you have a problem with your order and contact us for help, please be sure to attach your product order information and photos (if necessary) to get a quick solution.

IMPORTANT: If you experience product-related problems, please first contact our customer support center as soon as possible. We can help solve your problem before deciding to return the product. Do not attempt to disassemble the product or change any of the original parts or accessories. Doing so may void your warranty and cause damage to the product or personal injury.

The Warranty Does Not Cover:

1. Damage resulting from abusive, unreasonable use or supplemental damage.
2. Defects that are the result of normal wear and tear will not be considered manufacturing defects under this warranty.
3. Damage resulting from any unauthorised attempts to repair or from any use not in accordance with the instruction manual.
4. Damage resulting from not following the instructions mentioned in "Safety Warning" and "Cleaning and Maintenance" sections.

Return or Exchange Information

Please complete the order, product, and user information below and return it in the package for collection.

Product Name:.....
Model Number:.....
Date of Purchase:.....
Purchased from:.....
Customer Name:.....
Phone Number:.....
Email:.....

If you have any questions, please feel free to contact us.

Huo Ming Technology Guangdong Co., Ltd.
Room 3501, Haijunda Plaza, Guizhou Avenue, Foshan, China
Customer Service ✉: support@honeywellsmartlighting.com
Customer Service ☎:
UK: +86 400 8787 805 Mon - Fri: 9:00am - 5:00pm (GMT)
EU: +86 400 8787 805 Mon - Fri: 9:00am - 5:00pm (GMT+2)
US & Canada: +1 800 5608 962 Mon - Fri: 9:00am - 5:00pm (EST)
Website: honeywellsmartlighting.com

INHALTSVERZEICHNIS

Vielen Dank - - - - -	1
Produkteinführung - - - - -	1
Sicherheitshinweis - - - - -	2
Reinigung und Instandhaltung - - - - -	2
Technische Spezifikationen - - - - -	3
Packungsinhalt - - - - -	4
Teile Beschreibung - - - - -	4
Schritte zur Installation - - - - -	5
Nutzung und Betrieb - - - - -	6
Fehlerbehebung - - - - -	7
Garantie Karte - - - - -	8

VIELEN DANK

Vielen Dank für den Kauf unserer Honeywell HWT-HJ1 Clip-on-Schreibtischlampe. Lesen Sie dieses Benutzerhandbuch vor der Verwendung des Produkts sorgfältig durch, um seine Funktionen und Sicherheitsvorkehrungen zu verstehen.

PRODUKTEINFÜHRUNG

Die Honeywell HWT-HJ1-Schreibtischlampe mit Klemmfunktion verwendet 156 Sunturalux™-Vollspektrum-LED-Perlen, um eine besonders natürliche und augenfreundliche Beleuchtung zu bieten. Mit einem CRI (Color Rendering Index) ≥ 97 ist sie frei von blauem Licht, Blendung und Flimmern. Mit einem einfachen und eleganten Industriedesign bietet die Lampe mehrere Farbtemperatureinstellungen und eine stufenlose Helligkeitsanpassung für verschiedene Szenarien. Der verstellbare und drehbare Lampenkopf bietet außerdem eine große Beleuchtungsabdeckung.

- **Verbesserter Augenschutz – Sunturalux™ Vollspektrum-Kerntechnologie:** Durch Tests auf Flimmern, Blaulichtgefahr und Blendung wurde nachgewiesen, dass die HWT-HJ1-Ansteck-Schreibtischlampe die Standards erfüllt oder übertrifft und die Augen des Benutzers wirksam schützt.
- **Verbesserte Anpassungsmöglichkeiten – Mehrere Farbtemperaturen und stufenlose Helligkeitseinstellung:** Die HWT-HJ1-Ansteck-Schreibtischlampe bietet Farbtemperaturmodi von 3000 K, 4000 K, 5000 K und 5700 K, gepaart mit stufenloser Helligkeitseinstellung, um dem Benutzer die am besten geeignete Lichtumgebung zu bieten.
- **Vielseitige omnidirektionale Beleuchtung:** Der Lampenkopf verfügt über einen horizontalen Schaft und zwei vertikale Schäfte, wodurch eine große Bandbreite an Winkeleinstellungen für eine umfassende Beleuchtung möglich ist.
- **Größere Abdeckung – Außergewöhnlich lange Beleuchtungslänge:** Die HWT-HJ1 ist mit einem abnehmbaren Lampenkopf von 80 cm (31,5 Zoll) ausgestattet, wodurch sie bequem zusammengebaut werden kann und gleichzeitig größere Bereiche beleuchten kann.
- **Verbesserte Haltbarkeit – Langlebige Leistung:** Der HWT-HJ1 ist aus Aluminium, Eisen und anderen Metallmaterialien in Luftfahrtqualität gefertigt, was seine Robustheit und Langlebigkeit gewährleistet. Die LED-Perlen haben eine Lebensdauer von über 30.000 Stunden.
- **Erhöhte Stabilität – Klemmdesign:** Der HWT-HJ1 ist für Oberflächen mit einer Dicke von bis zu 6,25 cm (2,46 Zoll) geeignet und ermöglicht eine bequeme Installation in verschiedenen Szenarien

SICHERHEITSHINWEIS

Wenn Sie die Schreibtischlampe verwenden, sollten immer grundlegende Sicherheitsvorkehrungen getroffen werden:

- Verwenden Sie keine Stromversorgung, die den Nennspannungsbereich überschreitet. Eine langfristige Verwendung außerhalb des Nennspannungsbereichs kann die Lampe beschädigen.
- Tauchen Sie das Produkt NICHT in Wasser und verwenden Sie das Produkt NICHT unter Bedingungen, die die Betriebstemperatur überschreiten. Platzieren Sie die Lampe beispielsweise NICHT über einem Kamin, Gas- oder Abgasrohr sowie in Badezimmern, im Freien und an anderen Orten, die vom Standardgebrauch des Produkts abweichen. Dieses Produkt ist nur für den Innengebrauch bestimmt.
- Stellen Sie sicher, dass die angeschlossene Stromversorgung über einen Erdungsschutz verfügt. Ein unsachgemäßer Stromanschluss kann einen Stromschlag verursachen und tödlich enden.
- Wenden Sie sich bei der Inspektion und Reparatur der Lampe an einen Elektrofachmann, da der Betrieb durch Laien gefährlich ist.
- Wenn Teile der Lampe freiliegen, besteht die Möglichkeit eines Stromschlags, der tödlich enden kann. Stellen Sie vor dem Anschließen der Stromversorgung sicher, dass die Lampe vollständig installiert wurde.
- Installation und Wartung sind bei eingeschaltetem Strom verboten.

WARNING: Um das Auftreten von Unfällen zu verhindern, die die persönliche Sicherheit gefährden, wie z. B. Lampenschäden, Stürze, Stromschläge, Feuer usw., befolgen Sie bitte strikt die Installations- und Gebrauchsanweisungen, verändern Sie nicht die Struktur der Lampe und tauschen Sie keine Teile oder Zubehörteile aus.

REINIGUNG UND INSTANDHALTUNG

- Bitte reinigen und überprüfen Sie die Lampe regelmäßig. Schalten Sie vor Pflege- und Wartungsarbeiten die Lampe aus und unterbrechen Sie die Stromversorgung, um einen Stromschlag zu vermeiden.
- Verwenden Sie zum Reinigen der Lampe ein weiches, fusselfreies Tuch mit etwas verdünntem Neutralreiniger, um den Lampenkörper abzuwischen. Verwenden Sie keinen Alkohol oder andere chemische Lösungsmittel wie Kerosin, Fleckenentfernungsgel usw., da diese das Gehäuse der Lampe beschädigen können.
- Es ist strengstens verboten, Lampenteile direkt mit Wasser oder anderen Flüssigkeiten zu reinigen.

WARNUNG: Vor der Reinigung und Wartung der Lampe muss die Stromversorgung unterbrochen werden, um einen Stromschlag zu vermeiden.

TECHNISCHE SPEZIFIKATIONEN

PARAMETER	EINZELHEITEN	SPEZIFIKATIONEN
Grundliegende	Modellnummer	HWT-HJ1
	Material	Aluminium, Eisen und Kunststoff
	Adaptiereingang	US&CA: 100-240V~50/60Hz 0.6A EU: 220-240V~50/60Hz 0.4A UK: 220-240V~50/60Hz 0.4A
	Adapterausgang	DC 12V 1.5A
	Nennleistung	18W
Lichtquelle	LED-Perle	Sunturalux™ Vollspektrum
	LED-Perlen-Anzahl	156 pcs
	Lichtstrom	1200 LM
	Farbtemperatur	3000K/4000K/5000K/5700K
	CRI (Ra)	97
	Lebensdauer	>30000 Stunden
Andere	Nettogewicht	1.2 kg
	Spannungsstandard	US&CA: 120V 60Hz EU: 220V~230V 50Hz UK: 240V 50Hz

PACKUNGSIHALT

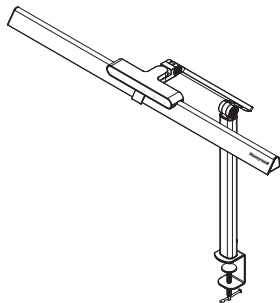

Schreibtischlampe*1



Benutzerhandbuch*1



Adapter*1

TEILE BESCHREIBUNG

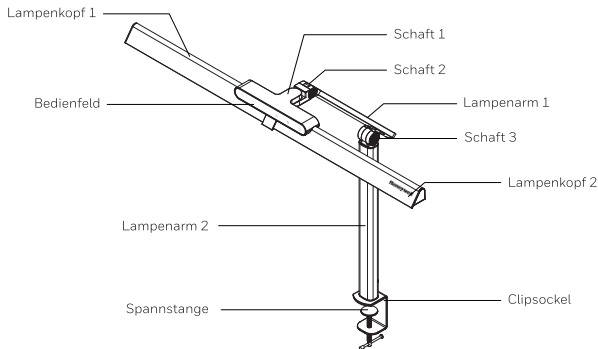

(Das Produktaussehensdiagramm dient nur als Referenz. Bitte beziehen Sie sich für spezifische Details auf das tatsächliche Produkt.)

SCHRITTE ZUR INSTALLATION

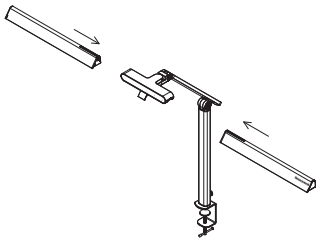

1. Führen Sie die beiden Lampenköpfe langsam in das mittlere Verbindungsstück ein.

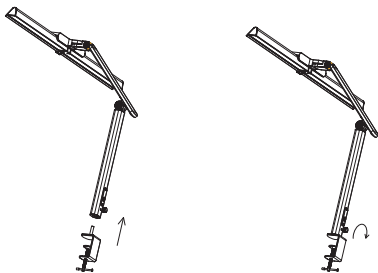

2. Richten Sie den Bolzen am Klemmsockel auf das runde Loch an der Lampenunterseite aus und drücken Sie den Klemmsockel nach oben.
3. Die Schraube im Uhrzeigersinn festziehen.

NUTZUNG UND BETRIEB

Winklereinstellung

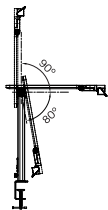

Lampenarm 1: 90° nach oben und
80° nach unten

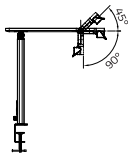

Lampenkopf: 45° nach oben und
90° nach unten

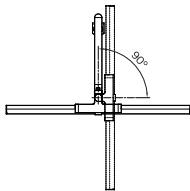

Lampenkopf: 90° Rechtsdrehung

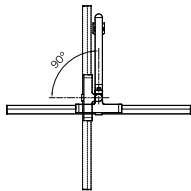

Lampenkopf: 90° Linksdrehung

(Hinweis: Winkelfehler innerhalb von $\pm 5\%$.)

Bedienfeld



Taste 1

Tippen Sie, um die Lampe ein-/auszuschalten. Das Licht wird schrittweise in 1 Sekunde ein-/ausgeschaltet.

ZUNG UND BETRIEB (FORTSETZUNG)

^ Taste 2

Wenn die Lampe eingeschaltet ist, drücken Sie lange, um die Helligkeit stufenlos einzustellen. Die Helligkeitseinstellung von minimaler (5 %) auf maximale (100 %) Helligkeit dauert 5 Sekunden.

∨ Taste 3

Wenn die Lampe eingeschaltet ist, drücken Sie lange, um die Helligkeit stufenlos einzustellen. Die Helligkeitseinstellung von maximaler (100 %) auf minimale (5 %) Helligkeit dauert 5 Sekunden.



Taste 4

Tippen Sie, um in den Arbeitsmodus mit einer Farbtemperatur von 4000 K zu wechseln.



Taste 5

Tippen Sie, um durch die Farbtemperaturen zu blättern: 3000 K, 4000 K, 5000 K, 5700 K.



Taste 6

Tippen Sie, um die 1-Stunden-Automatik-Ausschalttimerfunktion zu aktivieren oder zu deaktivieren. Wenn die Funktion aktiviert ist, leuchtet die Kontrollleuchte; wenn die Funktion deaktiviert ist, ist die Kontrollleuchte aus.

FEHLERBEHEBUNG

Wenn die Schreibtischlampe nicht funktioniert, befolgen Sie bitte diese Schritte zur Fehlerbehebung:

1. Überprüfen Sie, ob die Schreibtischlampe an den Strom angeschlossen ist oder ob das Netzkabel locker ist.
2. Überprüfen Sie, ob das Bedienfeld beschädigt ist.

Wenn Sie die Überprüfungen abgeschlossen haben, die Schreibtischlampe sich aber immer noch nicht einschalten lässt, wenden Sie sich bitte an unseren Kundendienst, um Hilfe bei der Lösung des Problems zu erhalten.

Email: support@honeywellsmartlighting.com

GARANTIE KARTE

Hinweise zu Rückgabe und Umtausch

Huo Ming Technology Guangdong Co., Ltd. garantiert, dass dieses Produkt für einen Zeitraum von 2 Jahren frei von Material- und Verarbeitungsfehlern ist und nur in den Vereinigten Staaten, Kanada, Großbritannien, Deutschland, Frankreich, Spanien und Italien gültig ist.

Diese Garantie gilt nur für Produkte, die gemäß den bereitgestellten Anweisungen ordnungsgemäß installiert, ordnungsgemäß gewartet und ordnungsgemäß betrieben werden. Diese eingeschränkte Garantie deckt keine Ausfälle oder Betriebschwierigkeiten aufgrund von normaler Abnutzung, Unfall, Missbrauch, Missbrauch, Änderung, falscher Anwendung, unsachgemäßer Installation oder unsachgemäßer Wartung.

Freundliche Erinnerung: Wenn Sie uns bei Produktproblemen kontaktieren möchten, fügen Sie bitte Ihre Produktbestellinformationen und Fotos (falls erforderlich) bei, um eine schnelle Lösung zu erhalten.

WICHTIG: Wenn Sie produktbezogene Probleme haben, wenden Sie sich bitte zuerst an unser Kundendienstzentrum. Wir können Ihnen helfen, Ihr Probleme zu lösen, bevor Sie sich entscheiden, das Produkt zurückzugeben. Versuchen Sie nicht, das Produkt zu zerlegen oder Originalteile oder -zubehör zu verändern. Andernfalls kann Ihre Garantie erlöschen und das Produkt beschädigt oder Personen verletzt werden.

Die Garantie deckt nicht ab:

1. Schäden, die durch missbräuchliche, unangemessene Verwendung oder zusätzliche Schäden entstehen.
2. Mängel, die auf normalen Verschleiß zurückzuführen sind, gelten im Rahmen dieser Garantie nicht als Herstellungsfehler.
3. Schäden, die durch unbefugte Reparaturversuche oder durch eine nicht der Bedienungsanleitung entsprechende Verwendung entstanden sind.
4. Schäden, die dadurch entstehen, dass die Anweisungen in den Abschnitten „Sicherheitshinweis“ und „Reinigung und Instandhaltung“ nicht befolgt werden.

Rückgabe- oder Umtauschinformationen

Bitte füllen Sie unten die Bestell-, Produkt- und Benutzerinformationen aus und senden Sie sie im Paket zur Abholung zurück.

Produktname:.....
Modellnummer:.....
Kaufdatum:.....
Gekauft bei:.....
Kundenname:.....
Telefonnummer:.....
Email:.....

Wenn Sie Fragen haben, können Sie uns gerne kontaktieren.

Huo Ming Technology Guangdong Co., Ltd.
Room 3501, Haijunda Plaza, Guizhou Avenue, Foshan, China
Kundendienst ✉: support@honeywellmartlighting.com
Kundendienst ☎:
UK: +86 400 8787 805 Mo - Fr: 9:00am - 5:00pm (GMT)
EU: +86 400 8787 805 Mo - Fr: 9:00am - 5:00pm (GMT+2)
US & Canada: +1 800 5608 962 Mo - Fr: 9:00am - 5:00pm (EST)
Webseite: honeywellmartlighting.com

Remerciements	1
Introduction au produit	1
Avertissement de sécurité	2
Nettoyage et entretien	2
Spécifications techniques	3
Contenu du produit	4
Description des pièces	4
Étapes d'installation	5
Utilisation et fonctionnement	6
Dépannage	7
Carte de garantie	8

REMERCIEMENTS

Merci d'avoir acheté notre lampe de bureau à pince Honeywell HWT-HJ1. Avant d'utiliser le produit, veuillez lire attentivement ce manuel d'utilisation pour comprendre ses fonctions et ses précautions de sécurité.

INTRODUCTION AU PRODUIT

La lampe de bureau à pince Honeywell HWT-HJ1 utilise 156 perles LED Sunturalux™ à spectre complet pour fournir l'éclairage le plus naturel et le plus respectueux des yeux. Avec un IRC (indice de rendu des couleurs) ≥ 97 , il est exempt de lumière bleue, d'éblouissement et de scintillement. Avec un design industriel simple et élégant, la lampe offre plusieurs réglages de température de couleur et un réglage continu de la luminosité pour s'adapter à différents scénarios. La tête de lampe réglable et rotative offre également une large zone de couverture d'éclairage.

- **Protection oculaire améliorée – Technologie de base à spectre complet Sunturalux™ :** Grâce à des tests de scintillement, de risque de lumière bleue et d'éblouissement, la lampe de bureau à pince HWT-HJ1 a été vérifiée pour respecter ou dépasser les normes, protégeant efficacement les yeux des utilisateurs.
- **Personnalisation accrue – Plusieurs températures de couleur et réglage continu de la luminosité :** La lampe de bureau à pince HWT-HJ1 offre des modes de température de couleur de 3 000 K, 4 000 K, 5 000 K et 5 700 K, couplés à un réglage continu de la luminosité, offrant aux utilisateurs l'environnement d'éclairage le plus approprié.
- **Éclairage omnidirectionnel polyvalent :** La tête de lampe comporte un arbre horizontal et deux arbres verticaux, permettant une large gamme de réglages d'angle pour obtenir un éclairage complet.
- **Couverture plus large – Longueur d'éclairage exceptionnellement longue :** Le HWT-HJ1 est conçu avec une tête de lampe amovible de 80 cm (31,5 pouces), ce qui le rend pratique à assembler tout en étant capable d'éclairer de plus grandes zones.
- **Durabilité améliorée – Performance durable :** Le HWT-HJ1 est construit avec de l'aluminium, du fer et d'autres matériaux métalliques de qualité aéronautique, garantissant sa robustesse et sa longévité. Les perles LED ont une durée de vie de plus de 30 000 heures.
- **Stabilité accrue – Conception de serrage :** Le HWT-HJ1 convient aux surfaces jusqu'à 6,25 cm (2,46 pouces) d'épaisseur, permettant une installation pratique dans divers scénarios.

AVERTISSEMENT DE SÉCURITÉ

Lorsque vous utilisez cette lampe de bureau, des précautions de sécurité de base doivent toujours être suivies:

- N'utilisez pas une alimentation qui dépasse la plage de tension nominale. Une utilisation à long terme en dehors de la plage de tension nominale peut endommager la lampe.
- NE PAS immerger le produit dans l'eau et ne pas l'utiliser dans des conditions dépassant la température de fonctionnement. Par exemple, NE placez PAS la lampe au-dessus d'une cheminée, d'un tuyau de gaz ou d'un tuyau d'échappement, ainsi que dans les salles de bains, à l'extérieur et dans d'autres endroits qui s'écartent de l'utilisation standard du produit. Ce produit est destiné à un usage intérieur uniquement.
- Assurez-vous que l'alimentation connectée dispose d'une protection de mise à la terre. Une mauvaise connexion électrique peut provoquer un choc électrique et entraîner un risque mortel.
- Consultez un professionnel de l'électricité lors de l'inspection et de la réparation de la lampe, un fonctionnement non professionnel est sujet à danger.
- Si les parties de la lampe sont exposées, il existe un risque de choc électrique, entraînant un risque mortel. Avant de brancher l'alimentation, veuillez vous assurer que la lampe a été complètement installée.
- L'installation et la maintenance sont interdites lorsque l'appareil est sous tension.

AVERTISSEMENT: pour éviter la survenue d'accidents menaçant la sécurité personnelle, tels que dommages à la lampe, chute, choc électrique, incendie, etc., veuillez suivre strictement les instructions d'installation et d'utilisation, ne modifiez pas la structure de la lampe et échangez des pièces ou des accessoires.

NETTOYAGE ET ENTRETIEN

- Veuillez nettoyer et vérifier la lampe régulièrement. Avant l'entretien et la maintenance, éteignez la lampe et coupez l'alimentation électrique pour éviter les chocs électriques.
- Lors du nettoyage de la lampe, utilisez un chiffon doux et non pelucheux avec un peu de nettoyant neutre dilué pour essuyer le corps de la lampe. N'utilisez pas d'alcool ou tout autre type de solvants chimiques, tels que le kérosène, l'huile détachante, etc., car ils pourraient endommager le boîtier de la lampe.
- Il est strictement interdit d'utiliser de l'eau ou d'autres liquides pour laver directement les pièces de la lampe.

AVERTISSEMENT: avant le nettoyage et l'entretien de la lampe, l'alimentation doit être coupée pour éviter les chocs électriques.

SPÉCIFICATIONS TECHNIQUES

PARAMÈTRES	DÉTAILS	SPÉCIFICATIONS
Basique	Numéro de modèle	HWT-HJ1
	Matériel	Aluminium, fer et plastique
	Entrée adaptateur	US&CA: 100-240V~50/60Hz 0.6A EU: 220-240V~50/60Hz 0.4A UK: 220-240V~50/60Hz 0.4A
	Sortie adaptateur	DC 12V 1.5A
	Puissance nominale	18W
Source de lumière	Perle LED	Spectre complet Sunturalux™
	Quantité de perles LED	156 pcs
	Flux lumineux	1200 LM
	Température de couleur	3000K/4000K/5000K/5700K
	IRC (Ra)	97
	Durée de vie	>30 000 heures
Autres	Poids net	1.2 kg
	Norme de tension	US&CA: 120V 60Hz EU: 220V~230V 50Hz UK: 240V 50Hz

CONTENU DU PRODUIT

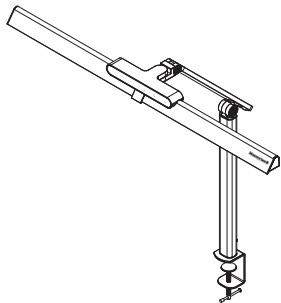

Lampe de bureau*1



Manuel d'utilisation*1



Adaptateur*1

DESCRIPTION DES PIÈCES

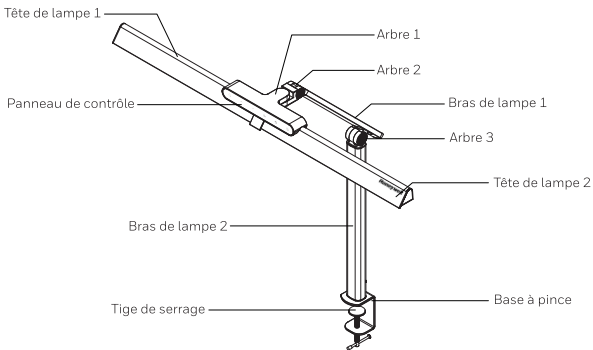

(Le diagramme d'apparence du produit sert uniquement de référence. Veuillez vous référer au produit réel pour des détails spécifiques.)

ÉTAPES DE L'INSTALLATION

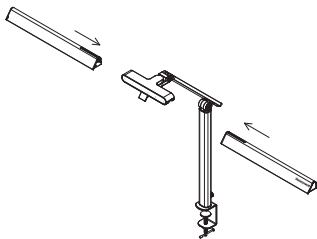

1. Insérez lentement les deux têtes de lampe dans la partie de connexion centrale.

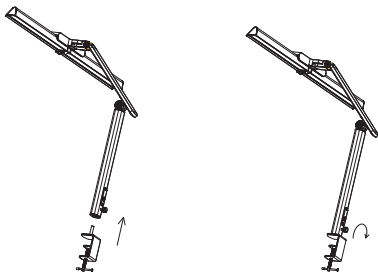

2. Alignez le goujon de la base du clip avec le trou rond dans le bas de la lampe et poussez la base du clip vers le haut.
3. Serrez la vis dans le sens des aiguilles d'une montre.

UTILISATION ET FONCTIONNEMENT

Réglage de l'angle

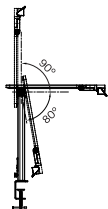

Bras de lampe 1 : 90° vers le haut et 80° vers le bas

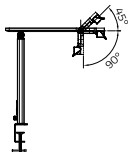

Tête de lampe : 45° vers le haut et 90° vers le bas

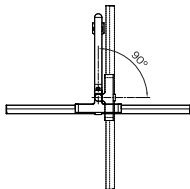

Tête de lampe : rotation à droite de 90°

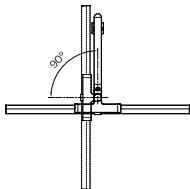

Tête de lampe : rotation à gauche de 90°

(Remarque : erreur d'angle de $\pm 5\%$.)

Panneau de contrôle



Clé 1

Appuyez pour allumer/éteindre la lampe, la lumière s'allumera/s'éteindra progressivement en 1 seconde.

Fonction mémoire : la lumière conservera l'état précédent lorsqu'elle sera allumée.

UTILISATION ET FONCTIONNEMENT (SUITE)

^ Clé 2

Lorsque la lampe est allumée, appuyez longuement pour régler la luminosité en continu.

Le réglage de la luminosité du minimum (5%) au maximum (100%) prend 5 secondes.

∨ Clé 3

Lorsque la lampe est allumée, appuyez longuement pour régler la luminosité en continu.

Le réglage de la luminosité du maximum (100%) au minimum (5%) prend 5 secondes.



Clé 4

Appuyez pour entrer en mode de travail, avec une température de couleur de 4000K.



Clé 5

Appuyez pour parcourir les températures de couleur : 3000K, 4000K, 5000K, 5700K.



Clé 6

Appuyez pour activer ou désactiver la fonction de minuterie d'arrêt automatique d'une heure. Lorsque la fonction est activée, le voyant est allumé ; lorsque la fonction est désactivée, le voyant est éteint.

DÉPANNAGE

Si la lampe de bureau ne fonctionne pas, veuillez suivre ces étapes de dépannage :

1. Veuillez vérifier si la lampe de bureau est connectée à l'électricité ou si le cordon d'alimentation est lâche.
2. Veuillez vérifier si le panneau de commande est endommagé.

Si vous avez effectué les vérifications mais que la lampe de bureau ne peut toujours pas être allumée, veuillez contacter notre équipe d'assistance client pour obtenir de l'aide pour résoudre le problème.

Email: support@honeywellsmartlighting.com

CARTE DE GARANTIE

Notes de retour et d'échange

Huo Ming Technology Guangdong Co., Ltd. garantit que ce produit est exempt de défauts de matériaux et de fabrication pendant une période de 2 ans et valable uniquement aux États-Unis, au Canada, au Royaume-Uni, en Allemagne, en France, en Espagne et en Italie.

Cette garantie ne couvre que les produits correctement installés, correctement entretenus et correctement utilisés conformément aux instructions fournies. Cette garantie limitée ne couvre pas les pannes ou les difficultés de fonctionnement dues à l'usure normale, aux accidents, aux abus, à une mauvaise utilisation, à une modification, à une mauvaise application, à une mauvaise installation ou à un mauvais entretien.

Rappel aimable: Si vous avez besoin de nous contacter pour obtenir de l'aide sur des problèmes de produit, assurez-vous de joindre les informations de votre commande de produits et des photos (si nécessaire) pour obtenir une solution rapide.

IMPORTANT: Si vous rencontrez des problèmes liés au produit, veuillez d'abord contacter notre centre de support client. Nous pouvons vous aider à résoudre votre problème avant de décider de retourner le produit. N'essayez pas de démonter le produit ou de modifier les pièces ou accessoires d'origine. Cela pourrait annuler votre garantie et causer des dommages au produit ou des blessures.

La garantie ne couvre pas:

1. Les dommages résultant d'une utilisation abusive ou déraisonnable ou les dommages supplémentaires.
2. Les défauts qui résultent d'une usure normale ne seront pas considérés comme des défauts de fabrication dans le cadre de cette garantie.
3. Les dommages résultant de toute tentative de réparation non autorisée ou de toute utilisation non conforme au manuel d'instructions.
4. Dommages résultant du non-respect des instructions mentionnées dans les sections «Avertissement de sécurité» et «Nettoyage et entretien».

Informations de retour ou d'échange

Veuillez compléter les informations de commande, de produit et d'utilisateur ci-dessous et les retourner dans le colis pour la collecte.

Nom du produit:.....

Numéro de modèle:.....

Date d'achat:.....

Acheté de:.....

Nom du client:.....

Numéro de téléphone:.....

Email:.....

Si vous avez des questions, n'hésitez pas à nous contacter.

Huo Ming Technology Guangdong Co., Ltd.

Room 3501, Haijunda Plaza, Guizhou Avenue, Foshan, China

Service à la clientèle ✉: support@honeywellsmartlighting.com

Service à la clientèle ☎:

UK: +86 400 8787 805 Lu - Ve: 9:00am - 5:00pm (GMT)

EU: +86 400 8787 805 Lu - Ve: 9:00am - 5:00pm (GMT+2)

US & Canada: +1 800 5608 962 Lu - Ve: 9:00am - 5:00pm (EST)

Site web: honeywellsmartlighting.com

CONTENUTI

Ringraziamenti	1
Introduzione al Prodotto	1
Avviso di Sicurezza	2
Pulizia e Manutenzione	2
Specifiche Tecniche	3
Contenuto della Confezione	4
Descrizione delle Parti	4
Fasi di Installazione	5
Uso e Funzionamento	6
Risoluzione dei Problemi	7
Garanzia	8

RINGRAZIAMENTI

Grazie per aver acquistato la nostra lampada da scrivania a clip Honeywell HWT-HJ1. Prima di utilizzare il prodotto, si prega di leggere attentamente questo manuale utente per comprenderne le funzioni e le precauzioni di sicurezza.

INTRODUZIONE AL PRODOTTO

La lampada da scrivania con clip Honeywell HWT-HJ1 utilizza 156 perline LED Sunturalux™ a spettro completo per fornire l'illuminazione più naturale e confortevole per gli occhi. Con un IRC (Indice di Resa Cromatica) ≥ 97 , è priva di luce blu, abbagliamento e sfarfallio. Con un design industriale semplice ed elegante, la lampada offre molteplici impostazioni di temperatura del colore e una regolazione continua della luminosità per adattarsi a vari scenari. La testa della lampada regolabile e ruotabile fornisce inoltre una vasta area di copertura dell'illuminazione.

- **Protezione avanzata degli occhi – Tecnologia core Sunturalux™ a spettro completo:** attraverso test su sfarfallio, pericolo di luce blu e abbagliamento, la lampada da scrivania con clip HWT-HJ1 è stata verificata per soddisfare o superare gli standard, proteggendo efficacemente gli occhi degli utenti.
- **Maggiore personalizzazione – Molteplici temperature di colore e regolazione continua della luminosità:** la lampada da scrivania con clip HWT-HJ1 offre modalità di temperatura del colore di 3000K, 4000K, 5000K e 5700K, insieme a una regolazione continua della luminosità, fornendo agli utenti l'ambiente di illuminazione più adatto.
- **Illuminazione onnidirezionale versatile:** la testa della lampada presenta un albero orizzontale e due alberi verticali, consentendo una vasta gamma di regolazioni angolari per ottenere un'illuminazione completa.
- **Copertura più ampia – Lunghezza di illuminazione eccezionalmente lunga:** l'HWT-HJ1 è progettato con una testa della lampada staccabile da 80 cm (31,5 pollici), rendendolo comodo da assemblare e in grado di illuminare aree più grandi.
- **Maggiore durabilità – Prestazioni di lunga durata:** l'HWT-HJ1 è costruito con alluminio di grado aeronautico, ferro e altri materiali metallici, garantendone la robustezza e la longevità. Le perle LED hanno una durata di oltre 30.000 ore.
- **Maggiore stabilità – Design a morsetto:** l'HWT-HJ1 è adatto per superfici fino a 6,25 cm (2,46 pollici) di spessore, consentendo un'installazione comoda in vari scenari.

AVVISO DI SICUREZZA

Quando si utilizza questa lampada da scrivania, è necessario seguire sempre le precauzioni di sicurezza di base:

- Non utilizzare un alimentatore che superi l'intervallo di tensione nominale. L'uso prolungato al di fuori dell'intervallo di tensione nominale può danneggiare la lampada.
- NON immergere il prodotto in acqua o utilizzare il prodotto in condizioni che superino la temperatura di esercizio. Ad esempio,
- NON posizionare la lampada sopra il camino, il gas o il tubo di scarico, nonché in bagni, all'aperto e in altri luoghi che si discostano dall'uso standard del prodotto. Questo prodotto è solo per uso interno.
- Assicurarsi che l'alimentazione collegata abbia la protezione di messa a terra. Un collegamento elettrico improprio può causare scosse elettriche e comportare rischi fatali.
- Consultare un professionista elettrico quando si ispeziona e si ripara la lampada, in quanto un funzionamento non professionale è soggetto a pericoli.
- Se le parti della lampada sono esposte, esiste la possibilità di scosse elettriche, con conseguente rischio fatale. Prima di collegare l'alimentazione, assicurarsi che la lampada sia stata completamente installata.
- L'installazione e la manutenzione sono vietate quando l'alimentazione è accesa.

ATTENZIONE: Per prevenire il verificarsi di incidenti che mettono a rischio la sicurezza personale come danni alla lampada, cadute, scosse elettriche, incendi e così via, seguire scrupolosamente le istruzioni per l'installazione e l'uso, non modificare la struttura della lampada e sostituire parti o accessori.

PULIZIA E MANUTENZIONE

- Si prega di pulire e controllare regolarmente la lampada. Prima della cura e della manutenzione, spegnere la lampada e interrompere l'alimentazione per evitare scosse.
- Quando si pulisce la lampada, utilizzare un panno morbido e privo di lanugine con un po' di detergente neutro diluito per pulire il corpo della lampada. Non utilizzare alcol o altri tipi di solventi chimici, come cherosene, olio per la rimozione delle macchie, ecc., poiché potrebbero danneggiare l'alloggiamento della lampada.
- È severamente vietato utilizzare acqua o altri liquidi per lavare direttamente le parti della lampada.

ATTENZIONE: Prima di procedere alla pulizia e alla manutenzione della lampada, è necessario interrompere l'alimentazione per evitare scosse elettriche.

SPECIFICHE TECNICHE

PARAMETRI	DETTAGLI	SPECIFICHE
Di base	Numero di Modello	HWT-HJ1
	Materiale	Lega di Alluminio, Lega di Zinco, Plastica
	Ingresso Adattatore	US&CA: 100-240V~50/60Hz 0.6A EU: 220-240V~50/60Hz 0.4A UK: 220-240V~50/60Hz 0.4A
	Uscita dell'Adattatore	DC 12V 1.5A
	Potenza Nominale	18W
Fonte di Luce	Perlina LED	Spettro Completo Sunturalux™
	Quantità di Perline LED	156 pcs
	Lumen Massimo	1200 LM
	Temperatura di Colore Correlata	3000K/4000K/5000K/5700K
	IRC (Ra)	97
	Durata della Vita	>30000 hrs
Altri	Peso Netto	1.2 kg
	Standard di Tensione	US&CA: 120V 60Hz EU: 220V~230V 50Hz UK: 240V 50Hz

CONTENUTO DELLA CONFEZIONE

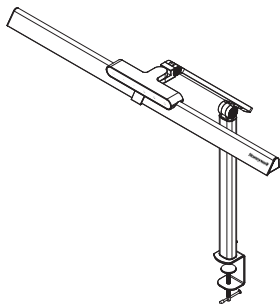

Lampada da Scrivania*1



Manuale Utente*1



Adattatore*1

DESCRIZIONE DELLE PARTI

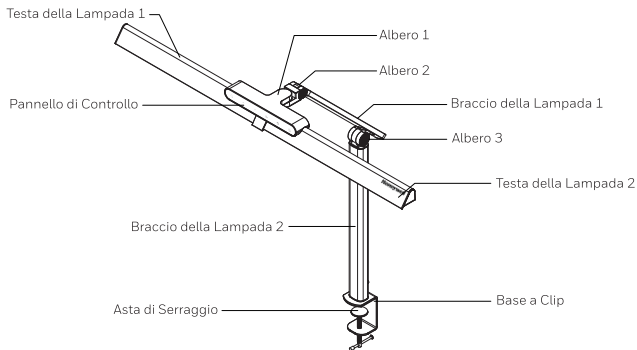

(Il diagramma dell'aspetto del prodotto serve solo come riferimento. Per dettagli specifici, fare riferimento al prodotto reale.)

INSTALLATION STEPS

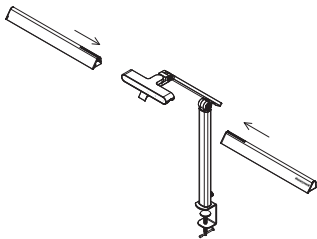

1. Inserire lentamente le due teste della lampada nella parte di connessione centrale.

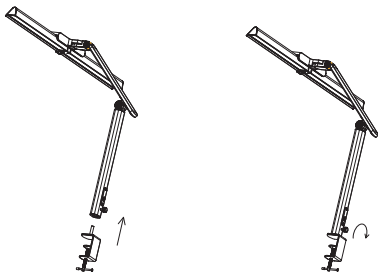

2. Allineare il perno sulla base del morsetto con il foro rotondo sulla parte inferiore della lampada e spingere la base del morsetto verso l'alto.

3. Serrare la vite in senso orario.

USO E FUNZIONAMENTO

Regolazione dell'Angolo

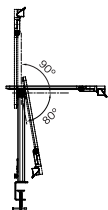

Braccio della Lampada 1: 90° verso l'alto e 80° verso il basso

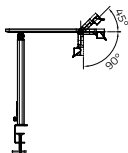

Testa della Lampada: 45° verso l'alto e 90° verso il basso

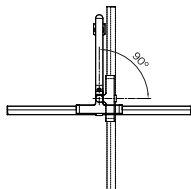

Testa della Lampada: 90° di rotazione verso destra

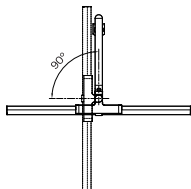

Testa della Lampada: 90° di rotazione verso sinistra

(Nota: Errore angolare entro $\pm 5\%$.)

Pannello di Controllo



Tasto 1

Toccare per accendere/spegnere la lampada, la luce si accenderà/spegnerà gradualmente in 1 secondo.

Funzione di memoria: la luce manterrà lo stato precedente quando viene riaccesa.

USO E FUNZIONAMENTO (CONTINUA)

Tasto 2

Quando la lampada è accesa, premere a lungo per regolare la luminosità in modo continuo.

La regolazione della luminosità dal minimo (5%) al massimo (100%) richiede 5 secondi.

Tasto 3

Quando la lampada è accesa, premere a lungo per regolare la luminosità in modo continuo.

La regolazione della luminosità dal massimo (100%) al minimo (5%) richiede 5 secondi.

Tasto 4

Toccare per entrare nella modalità di funzionamento, con una temperatura di colore di 4000K.

Tasto 5

Toccare per scorrere le temperature di colore: 3000K, 4000K, 5000K, 5700K.

Tasto 6

Toccare per attivare o disattivare la funzione di spegnimento automatico dopo 1 ora. Quando la funzione è attivata, la spia luminosa è accesa; quando la funzione è disattivata, la spia luminosa è spenta.

RISOLUZIONE DEI PROBLEMI

Se la lampada da scrivania non funziona, segui questi passaggi per la risoluzione dei problemi:

1. Controllare se la lampada da scrivania è collegata all'elettricità o controllare se il cavo di alimentazione è allentato.
2. Controllare se il pannello di controllo è danneggiato.

Se hai completato i controlli ma non è ancora possibile accendere la lampada da scrivania, contatta il nostro team di assistenza clienti per ricevere assistenza nella risoluzione del problema.

Email: support@honeywellsmartlighting.com

Note di restituzione e cambio

Huo Ming Technology Guangdong Co., Ltd. garantisce che questo prodotto è esente da difetti nei materiali e nella lavorazione per un periodo di 2 anni ed è valido solo negli Stati Uniti, Canada, Regno Unito, Germania, Francia, Spagna e Italia.

Questa garanzia copre solo i prodotti correttamente installati, mantenuti correttamente e utilizzati in modo appropriato in conformità con le istruzioni fornite. Questa garanzia limitata non copre eventuali guasti o difficoltà di funzionamento dovute a normale usura, incidente, abuso, uso improprio, alterazione, applicazione errata, installazione impropria o manutenzione impropria.

Promemoria gentile: Se hai bisogno di contattarci per ricevere assistenza su eventuali problemi con il prodotto, assicurati di allegare le informazioni sull'ordine del prodotto e le foto (se necessario) per ottenere una soluzione rapida.

IMPORTANTE: Se riscontri problemi relativi al prodotto, contatta prima il nostro centro di assistenza clienti. Possiamo aiutarti a risolvere il tuo problema prima di decidere di restituire il prodotto. Non tentare di smontare il prodotto o modificare parti o accessori originali. Ciò potrebbe invalidare la garanzia e causare danni al prodotto o lesioni personali.

La garanzia non copre:

1. Danni derivanti da uso abusivo, irragionevole o danni aggiuntivi.
2. I difetti che sono il risultato della normale usura non saranno considerati difetti di fabbricazione ai sensi della presente garanzia.
3. Danni derivanti da eventuali tentativi di riparazione non autorizzati o da qualsiasi utilizzo non conforme al manuale di istruzioni.
4. Danni derivanti dalla mancata osservanza delle istruzioni menzionate nelle sezioni "Avvertenze di sicurezza" e "Pulizia e manutenzione".

Informazioni sulla restituzione o sullo scambio

Si prega di completare l'ordine, il prodotto e le informazioni sull'utente di seguito e restituirlo nel pacco per il ritiro.

Nome del prodotto:.....

Numero di modello:.....

Data di acquisto:.....

Acquistato da:.....

Nome del cliente:.....

Numero di telefono:.....

Email:.....

Se avete domande, non esitate a contattarci.

Huo Ming Technology Guangdong Co., Ltd.
Room 3501, Haijunda Plaza, Guizhou Avenue, Foshan, China

Assistenza clienti ✉: support@honeywellsmartlighting.com

Assistenza clienti ☎:

UK: +86 400 8787 805 Lun - Ven: 9:00am - 5:00pm (GMT)

EU: +86 400 8787 805 Lun - Ven: 9:00am - 5:00pm (GMT+2)

US & Canada: +1 800 5608 962 Lun - Ven: 9:00am - 5:00pm (EST)

Sito web: honeywellsmartlighting.com

CONTENIDO

Gracias - - - - -	1
Presentación del Producto - - - - -	1
Advertencia de Seguridad - - - - -	2
Limpieza y Mantenimiento - - - - -	2
Especificaciones Técnicas - - - - -	3
Contenido del Paquete - - - - -	4
Descripción de las Piezas - - - - -	4
Pasos de Instalación - - - - -	5
Uso y Funcionamiento - - - - -	6
Solución de Problemas - - - - -	7
Tarjeta de Garantía - - - - -	8

GRACIAS

Gracias por comprar nuestra lámpara de escritorio con clip Honeywell HWT-HJ1. Antes de usar el producto, lea detenidamente este manual del usuario para entender sus funciones y precauciones de seguridad.

PRESENTACIÓN DEL PRODUCTO

La lámpara de escritorio con clip Honeywell HWT-HJ1 utiliza 156 perlas LED Sunturalux™ de espectro completo para proporcionar la iluminación más natural y amigable para los ojos. Con un IRC (Índice de Reproducción Cromática) ≥ 97 , está libre de luz azul, deslumbramiento y parpadeo. Con un diseño industrial sencillo y elegante, la lámpara ofrece múltiples ajustes de temperatura de color y un control continuo del brillo para adaptarse a diversos escenarios. El cabezal de la lámpara ajustable y giratorio también proporciona una amplia área de cobertura de iluminación.

- **Protección avanzada para los ojos – Tecnología central Sunturalux™ de espectro completo:** mediante pruebas de parpadeo, peligro de luz azul y deslumbramiento, se ha verificado que la lámpara de escritorio con clip HWT-HJ1 cumple o supera los estándares, protegiendo eficazmente los ojos de los usuarios.
- **Mayor personalización – Múltiples temperaturas de color y ajuste continuo del brillo:** la lámpara de escritorio con clip HWT-HJ1 ofrece modos de temperatura de color de 3000K, 4000K, 5000K y 5700K, junto con un ajuste continuo del brillo, proporcionando a los usuarios el entorno de iluminación más adecuado.
- **Iluminación omnidireccional versátil:** el cabezal de la lámpara cuenta con un eje horizontal y dos ejes verticales, permitiendo un amplio rango de ajustes angulares para lograr una iluminación integral.
- **Cobertura más amplia – Longitud de iluminación excepcionalmente larga:** el HWT-HJ1 está diseñado con un cabezal de lámpara desmontable de 80 cm (31,5 pulgadas), lo que facilita el montaje y permite iluminar áreas más grandes.
- **Mayor durabilidad – Rendimiento de larga duración:** el HWT-HJ1 está construido con aluminio de grado aeronáutico, hierro y otros materiales metálicos, asegurando su solidez y longevidad. Las perlas LED tienen una vida útil de más de 30.000 horas.
- **Mayor estabilidad – Diseño de sujeción:** el HWT-HJ1 es adecuado para superficies de hasta 6,25 cm (2,46 pulgadas) de grosor, lo que permite una instalación cómoda en diversos escenarios.

ADVERTENCIA DE SEGURIDAD

Cuando utilice esta lámpara de escritorio, siempre se deben seguir precauciones básicas de seguridad:

- No utilice una fuente de alimentación que exceda el rango de voltaje nominal. El uso prolongado fuera del rango de voltaje nominal puede dañar la lámpara.
- NO sumerja el producto en agua ni lo utilice en condiciones que excedan la temperatura de funcionamiento. Por ejemplo, NO coloque la lámpara sobre la chimenea, el gas o el tubo de escape, ni en baños, al aire libre y en otros lugares que se desvíen del uso estándar del producto. Este producto es solo para uso en interiores.
- Asegúrese de que la alimentación conectada tenga protección de puesta a tierra. Una conexión eléctrica inadecuada puede causar descargas eléctricas y conllevar un riesgo mortal.
- Consulte a un profesional eléctrico cuando inspeccione y repare la lámpara, ya que un funcionamiento no profesional es propenso a peligros.
- Si las partes de la lámpara están expuestas, existe la posibilidad de descarga eléctrica, lo que resulta en un riesgo mortal. Antes de conectar la alimentación, asegúrese de que la lámpara esté completamente instalada.
- Está prohibida la instalación y el mantenimiento cuando la alimentación está encendida.

ADVERTENCIA: Para evitar accidentes que amenacen la seguridad personal, como daños a la lámpara, caídas, descargas eléctricas, incendios, etc., siga estrictamente las instrucciones de instalación y uso, no modifique la estructura de la lámpara ni cambie piezas o accesorios.

LIMPIEZA Y MANTENIMIENTO

- Limpie y revise la lámpara con regularidad. Antes del cuidado y mantenimiento, apague la lámpara y corte la energía para evitar descargas eléctricas.
- Al limpiar la lámpara, utilice un paño suave y sin pelusa con un poco de limpiador neutro diluido para limpiar el cuerpo de la lámpara. No utilice alcohol ni ningún otro tipo de disolventes químicos, como queroseno, aceite quitamanchas, etc., ya que pueden dañar la carcasa de la lámpara.
- Está estrictamente prohibido utilizar agua u otros líquidos para lavar directamente las piezas de la lámpara.

ADVERTENCIA: Antes de la limpieza y el mantenimiento de la lámpara, se debe cortar la alimentación para evitar descargas eléctricas.

PARÁMETROS	DETALLES	ESPECIFICACIONES
Básico	Número de Modelo	HWT-HJ1
	Material	Aleación de Aluminio, Aleación de Zinc, Plástico
	Entrada del Adaptador	US&CA: 100-240V~50/60Hz 0.6A EU: 220-240V~50/60Hz 0.4A UK: 220-240V~50/60Hz 0.4A
	Salida del Adaptador	DC 12V 1.5A
	Potencia Nominal	18W
Fuente de Luz	Chip LED	Espectro Completo Sunturalux™
	Cantidad de Chips LED	156 pcs
	Flujo Luminoso	1200 LM
	Temperatura de Color	3000K/4000K/5000K/5700K
	IRC (Ra)	97
	Vida útil	>30000 hrs
Otros	Peso Neto	1.2 kg
	Estándar de Voltaje	US&CA: 120V 60Hz EU: 220V~230V 50Hz UK: 240V 50Hz

CONTENIDO DEL PAQUETE

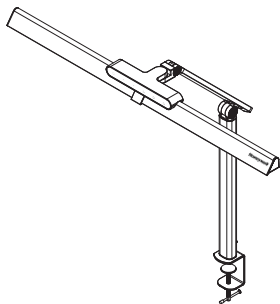

Lámpara de Escritorio*1



Manual de Usuario*1



Adaptador*1

DESCRIPCIÓN DE LAS PIEZAS

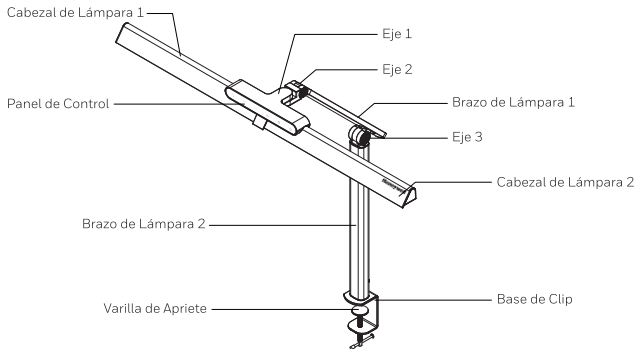

(El diagrama de apariencia del producto sirve solo como referencia. Consulte el producto real para obtener detalles específicos.)

PASOS DE INSTALACIÓN

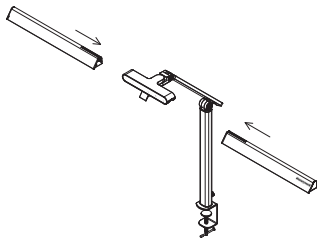

1. Inserte lentamente las dos cabezas de la lámpara en la parte de conexión central.

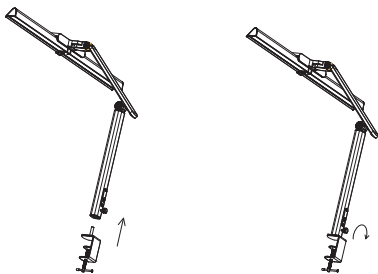

2. Alinee el perno de la base del clip con el orificio redondo en la parte inferior de la lámpara y empuje la base del clip hacia arriba.

3. Apriete el tornillo en sentido horario.

USO Y FUNCIONAMIENTO

Ajuste de ángulo

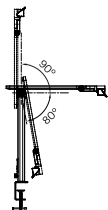

Brazo de la Lámpara 1: 90° hacia arriba y 80° hacia abajo

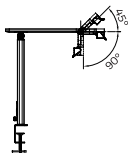

Cabezal de la Lámpara: 45° hacia arriba y 90° hacia abajo

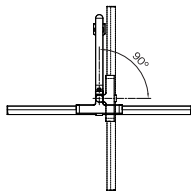

Cabezal de la Lámpara: 90° de rotación a la derecha

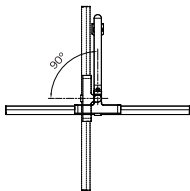

Cabezal de la Lámpara: 90° de rotación a la izquierda

(Nota: error de ángulo dentro de $\pm 5\%$.)

Panel de control



Tecla 1

Toque para encender/apagar la lámpara, la luz se encenderá/apagará gradualmente en 1 segundo.

Función de memoria: la luz mantendrá el estado anterior cuando se encienda.

USO Y FUNCIONAMIENTO (CONTINUACIÓN)

Tecla 2

Cuando la lámpara esté encendida, mantenga pulsado para ajustar el brillo de forma continua.

El ajuste de brillo del mínimo (5%) al máximo (100%) tarda 5 segundos.

Tecla 3

Cuando la lámpara esté encendida, mantenga pulsado para ajustar el brillo de forma continua.

El ajuste de brillo del máximo (100%) al mínimo (5%) tarda 5 segundos.

Tecla 4

Toque para entrar en el modo de trabajo, con una temperatura de color de 4000K.

Tecla 5

Toque para recorrer las temperaturas de color: 3000K, 4000K, 5000K, 5700K.

Tecla 6

Toque para activar o desactivar la función de apagado automático en 1 hora. Cuando la función está activada, la luz indicadora está encendida; cuando la función está desactivada, la luz indicadora está apagada.

SOLUCIÓN DE PROBLEMAS

Si la lámpara de escritorio no funciona, siga estos pasos de solución de problemas:

1. Compruebe si la lámpara de escritorio está conectada a la electricidad o si el cable de alimentación está suelto.
2. Compruebe si el panel de control está dañado. Si ha completado las comprobaciones pero la lámpara de escritorio aún no se puede encender, póngase en contacto con nuestro equipo de atención al cliente para obtener ayuda en la resolución del problema.

Compruebe si el panel de control está dañado. Si ha completado las comprobaciones pero la lámpara de escritorio aún no se puede encender, póngase en contacto con nuestro equipo de atención al cliente para obtener ayuda en la resolución del problema.

Email: support@honeywellsmartlighting.com

TARJETA DE GARANTÍA

Notas de devolución y cambio

Huo Ming Technology Guangdong Co., Ltd. garantiza que este producto está libre de defectos en materiales y mano de obra por un período de 2 años y es válido solo en los Estados Unidos, Canadá, Reino Unido, Alemania, Francia, España e Italia.

Esta garantía solo cubre los productos que se instalaron correctamente, se mantuvieron correctamente y se operaron correctamente de acuerdo con las instrucciones proporcionadas. Esta garantía limitada no cubre fallas o dificultades de operación debido al uso y desgaste normal, accidente, abuso, uso indebido, alteración, aplicación incorrecta, instalación incorrecta o mantenimiento inadecuado.

Recordatorio amable: Si necesita comunicarse con nosotros para obtener ayuda sobre cualquier problema con el producto, asegúrese de adjuntar la información y las fotos de su pedido del producto (si es necesario) para obtener una solución rápida.

IMPORTANTE: Si experimenta problemas relacionados con el producto, primero comuníquese con nuestro centro de atención al cliente. Podemos ayudar a resolver su problema antes de decidir devolver el producto. No intente desmontar el producto ni cambiar ninguna de las piezas o accesorios originales. Si lo hace, puede anular la garantía y causar daños al producto o lesiones personales.

La garantía no cubre:

1. Daños resultantes de un uso abusivo, irrazonable o daños adicionales.
2. Los defectos que sean el resultado del uso y desgaste normal no se considerarán defectos de fabricación bajo esta garantía.
3. Daños resultantes de cualquier intento de reparación no autorizado o de cualquier uso que no esté de acuerdo con el manual de instrucciones.
4. Daños resultantes de no seguir las instrucciones mencionadas en las secciones "Advertencias de seguridad" y "Limpieza y mantenimiento".

Información de devolución o cambio

Complete la información del pedido, del producto y del usuario a continuación y devuélvala en el paquete para su recogida.

Nombre del producto:.....
Número de modelo:.....
Fecha de compra:.....
Comprado de:.....
Nombre del cliente:.....
Número de teléfono:.....
Email:.....

Si tiene alguna pregunta, no dude en ponerse en contacto con nosotros.

Huo Ming Technology Guangdong Co., Ltd.
Room 3501, Haijunda Plaza, Guizhou Avenue, Foshan, China
Servicio al Cliente ✉ : support@honeywellsmartlighting.com
Servicio al Cliente ☎ :
UK: +86 400 8787 805 Lun - Vie: 9:00am - 5:00pm (GMT)
EU: +86 400 8787 805 Lun - Vie: 9:00am - 5:00pm (GMT+2)
US & Canada: +1 800 5608 962 Lun - Vie: 9:00am - 5:00pm (EST)
Sitio web: honeywellsmartlighting.com

**Huo Ming Technology
Guangdong Co., Ltd.**

Room 3501, Haijunda Plaza, Guizhou
Avenue, Foshan, China

support@honeywellsmartlighting.com

UK & EU: +86 400 8787 805

US & Canada: +1 800 5608 962

Website: honeywellsmartlighting.com

The Honeywell Trademark is used
under license from Honeywell
International Inc.

Honeywell International Inc. makes no
representations or warranties with
respect to this product. This product is
manufactured by Huo Ming Technology
Guangdong Co., Ltd.

MADE IN CHINA

Honeywell